

แบบสรุปราคากลางงานก่อสร้างทาง สะพาน และท่อเหลี่ยม

ส่วนราชการ กองช่าง องค์การบริหารส่วนตำบลหนองไผ่

โครงการ ขยายไหล่ทาง คสล. สายไปกุดเวียนตอนล่าง บ้านดงหม้อทอง หมู่ที่ 9

แบบเลขที่ 07/2564

ประเภทงาน ทาง

สถานที่ก่อสร้าง บ้านดงหม้อทอง หมู่ที่ 9 ตำบลดงหม้อทองใต้ อำเภอบ้านม่วง จังหวัดสกลนคร

ปริมาณงาน ผิวจราจรคอนกรีตเสริมเหล็ก กว้าง 1.00 เมตร ยาว 195.00 เมตร หนา 0.15 เมตร

หรือพื้นที่ คสล.ทั้งหมดต้องไม่น้อยกว่า 188.40 ตารางเมตร พร้อมติดตั้งป้ายโครงการ จำนวน 1 ป้าย

ประมาณราคาวินาที 1 เดือน ธันวาคม พ.ศ. 2563

น้ำมันดีเซล ณ อำเภอเมืองสกลนคร ราคาลิตรละ 21.41 บาท (ช่วงราคา 21.00 - 21.99 บาท)

ลำดับที่	รายการ	จำนวน	หน่วย	ราคาต่อหน่วย (บาท)	ราคาทุน (บาท)	Factor F (ฝนตกชุก1)	ราคาต่อหน่วย X Factor F	ราคากลาง	หมายเหตุ
1	งานฉาบปูนอุดค่อ								
	3.1 -งานฉาบปูนอุดค่อขนาดกลาง	188.40	ตร.ม.	3.52	663.17	1.3795	4.86	914.84	
2	งานวัสดุรองใต้ผิวทางคอนกรีต								
	1.1 ทรายรองใต้ผิวทางคอนกรีต	9.42	ลบ.ม.	515.35	4,854.60	1.3795	710.93	6,696.92	
3	งานผิวจราจรคอนกรีตเสริมเหล็ก								
	2.1 งานผิวทางพอร์ตแลนด์ซีเมนต์คอนกรีต	188.40	ตร.ม.	388.50	73,193.40	1.3795	535.94	100,970.30	
	2.2 รอยต่อเพื่อขยายตามขวาง (EXPANSION JOINT)	0.00	ม.	76.14	0.00	1.3795	105.04	-	
	2.3 รอยต่อเพื่อหดตามขวาง (CONTRACTION JOINT)	20.00	ม.	48.04	960.80	1.3795	66.27	1,325.42	
	2.4 รอยต่อตามยาว (LONGITUDINAL JOINT)	0.00	ม.	50.87	0.00	1.3795	70.18	-	
2	งานท่อระบายน้ำ คอนกรีตไม่เสริมเหล็ก								
	2.1 รื้อถอนท่อระบายน้ำ คสล.	15.00	ม.	160.00	2,400.00	1.3795	220.72	3,310.80	
	2.2 ท่อระบายน้ำ คอนกรีตไม่เสริมเหล็ก ขนาด Ø 0.60 x 1.00 ม.	30.00	ท่อน	864.94	25,948.20	1.3795	1,193.18	35,795.54	รวมค่าหลิน,ชุดดิน,วางเรียง
3	งานบ่อพัก คสล.								ยาแนว และกลับดินกลับแล้ว
	3.1 รื้อถอนบ่อพัก คสล.	0.70	ลบ.ม.	500.00	350.00	1.3795	689.75	482.83	
	3.2 บ่อพัก คสล. ขนาด 1.00 x 1.00 x 1.00 ม. ใช้กับท่อขนาด Ø 0.60 ม. พร้อมติดตั้งฝาปิดตะแกรงเหล็ก ขนาด 0.44 x 0.89 ม. (2 ฝา/บ่อพัก)	1.00	ชุด	6,054.57	6,054.57	1.3795	8,352.28	8,352.28	
	3.3 ติดตั้งฝาปิดตะแกรงเหล็ก ขนาด 0.44 x 0.89 ม. (2 ฝา/บ่อพัก)	7.00	ชุด	2,300.00	16,100.00	1.3795	3,172.85	22,209.95	
	3.4 ติดตั้งฝาปิดตะแกรงเหล็ก ขนาด 0.59 x 0.99 ม.	3.00	ชุด	2,500.00	7,500.00	1.3795	3,448.75	10,346.25	
4	งานไหล่ทางลูกรัง								
	4.1 ลงลูกรังปรับระดับ (พร้อมเกลี่ยเรียบ)	42.00	ลบ.ม.	82.50	3,465.00	1.3795	113.81	4,779.97	
	รวมค่างาน 1 - 4 (พร้อมติดตั้งป้ายโครงการ จำนวน 1 ป้าย)				138,024.74			195,185.09	
	คิดราคาค่าก่อสร้างเพียง							190,000.00	(หนึ่งแสนเก้าหมื่นบาทถ้วน)

ราคาเฉลี่ย

974,358.97 บาท/ กม. และราคาเฉลี่ย 1,008.49 บาท/ ตารางเมตร

Factor F (งานทาง ฝนตกชุก 1) = 1.3795

หมายเหตุ. เงินจ่ายล่วงหน้า 0.00% ค่าภาษีมูลค่าเพิ่ม 7.00%

เงินประกันผลงานหัก 0.00% ดอกเบี้ยเงินกู้ 5.00%

เป็นเงินทั้งสิ้น

190,000.00 (หนึ่งแสนเก้าหมื่นบาทถ้วน)

คณะกรรมการกำหนดราคากลาง

(ลงชื่อ).....ประธานกรรมการกำหนดราคากลาง

(นายณรงค์ฤทธิ์ สุวรรณไตร)

ตำแหน่ง ปลัดองค์การบริหารส่วนตำบลดงหม้อทองใต้

(ลงชื่อ).....กรรมการกำหนดราคากลาง

(นายพงษ์เดช ไชยมีสุข)

ตำแหน่ง รองปลัดองค์การบริหารส่วนตำบลดงหม้อทองใต้

(ลงชื่อ).....กรรมการกำหนดราคากลาง

(นายเทพนรินทร์ แสงเพชร)

ตำแหน่ง นายช่างโยธาชำนาญงาน

(นายเทพนรินทร์ แสงเพชร)

นายช่างโยธาชำนาญงาน รักษาราชการแทน

ผู้อำนวยการกองช่าง



โครงการขยายให้ส่งทางถนน คสล. สายไปกุดเวียงนตอณล่าง
บ้านดงหม้อทอง หมู่ที่ 9

แบบเลขที่ 07/2564

องค์การบริหารส่วนตำบลดงหม้อทองใต้

อำเภอบ้านม่วง จังหวัดสกลนคร

ตำแหน่ง

Mr.

(นายพงศ์เดช ไชยมีสุข)

รองปลัดองค์การบริหารส่วนตำบล ศึกษาราชการแทน
ผู้อำนวยการกองช่าง

แผนที่ตำบลตงหมองทองใต้
อำเภอบางม่วง จังหวัดสกลนคร

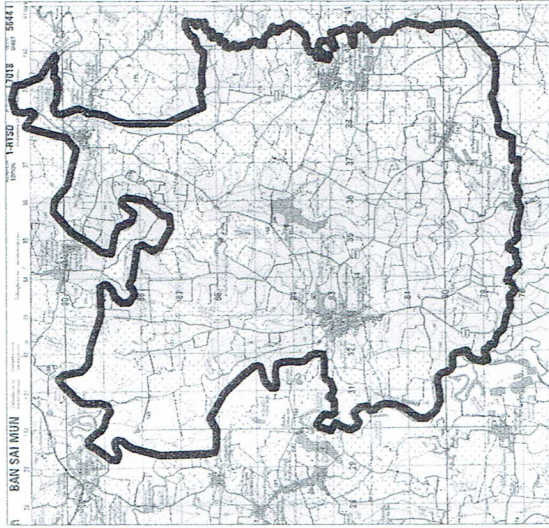

แผนที่ตั้งภาพ ๑ : ๕,๐๐๐

ตารางพิกัด

5645 M	5645 N	5745 M	5745 N
5644 M	5644 N	5744 M	5744 N
5643 M	5643 N	5743 M	5743 N

สำเนาถูกต้อง
(นายพงศ์เดช ไชยมิสาข)
รองปลัดองค์การบริหารส่วนตำบล รักขาราชการแทน
ผู้อำนวยการกองช่าง



องค์การบริหารส่วนตำบลตงหมองทองใต้
โครงการ
ขยายโรงสาลงถนน คลส. สายไปจุดเชื่อมถนนบ้านตงหมอง หมู่ที่ ๑
สถานที่ตั้ง : บ้านตงหมอง หมู่ที่ ๑ ตำบลตงหมองใต้ อำเภอบ้านม่วง จังหวัดสกลนคร

สำรวจ : ส่วนลง ในเขตตำบลบางม่วง
เขียนแบบ : ส่วนลง ในเขตตำบลบางม่วง

ตรวจสอบ : ส่วนลง ของปลัดองค์การบริหารส่วนตำบลตงหมองใต้
เห็นชอบ : ส่วนลง ของปลัดองค์การบริหารส่วนตำบลตงหมองใต้

เห็นชอบ : ส่วนลง ปลัดองค์การบริหารส่วนตำบลตงหมองใต้
อนุมัติ : ส่วนลง ปลัดองค์การบริหารส่วนตำบลตงหมองใต้
นายกองค์การบริหารส่วนตำบลตงหมองใต้

วันเดือน/ปี :
แก้ไขเพิ่มเติม :
แบบเลขที่ : 07/2564
แผนที่ : 01/07

10.00

10.00

เหล็กตะแกรง WIRE MESH Ø 4 มม.

จุดตัดขวางของห้อง

CONTRACTION JOINT

1.00

1.00

สถาปัตย์

ถนน คสล.เดิม

(นายพงศ์เดช ไชยมิสุข)

รองปลัดองค์การบริหารส่วนตำบล รักษาการแทน

ผู้อำนวยการกองช่าง

แปลนการวางตะแกรงเหล็ก

Not to scale



องค์การบริหารส่วนตำบลหนองไผ่

โครงการ

ขยายทางหลวงชนบท, คสล. สายไปจุดประชิดถนนสาย บ้านดงหมื่นทอง หมู่ที่ 9

สถานที่ก่อสร้าง : บ้านดงหมื่นทอง หมู่ที่ 8 ส่วนดงหมื่นทองใต้ ตำบลบ้านม่วง จังหวัดสกลนคร

สำรวจ :	เขียนแบบ :	ตรวจสอบ :	เห็นชอบ :	วันเดือน ปี :
ส่วนช่างโยธาเทศบาลเมือง	ส่วนช่างโยธาเทศบาลเมือง	ส่วนช่างโยธาเทศบาลเมือง	ส่วนช่างโยธาเทศบาลเมือง	นักโยธาเพิ่มเติม :
เขียนแบบ :	ตรวจสอบ :	เห็นชอบ :	เห็นชอบ :	แบบเลขที่ :
ส่วนช่างโยธาเทศบาลเมือง	ส่วนช่างโยธาเทศบาลเมือง	ส่วนช่างโยธาเทศบาลเมือง	ส่วนช่างโยธาเทศบาลเมือง	07/2564
เขียนแบบ :	ตรวจสอบ :	เห็นชอบ :	เห็นชอบ :	แผ่นที่ :
ส่วนช่างโยธาเทศบาลเมือง	ส่วนช่างโยธาเทศบาลเมือง	ส่วนช่างโยธาเทศบาลเมือง	ส่วนช่างโยธาเทศบาลเมือง	03/07

เหล็กตะแกรง WIR MESH Ø 4 มม.

ทรายหยาบชุ่มน้ำ

ดูกรังเดิม

คอนกรีต

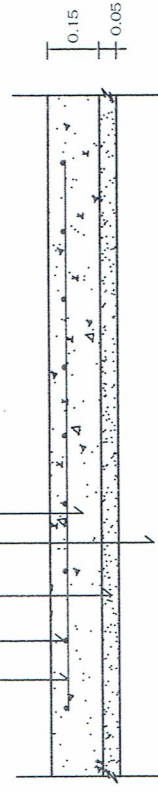

รายละเอียดถนนคอนกรีตเสริมเหล็ก

Not to scale

เหล็ก RB Ø 15 มม.

อุดด้วยยางหยอดร่อง

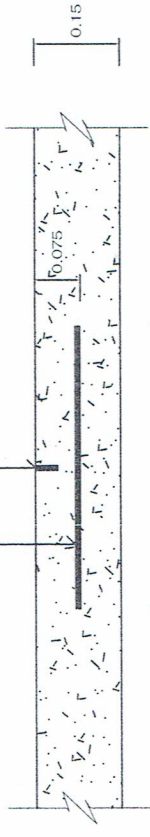

CONTRACTION JOINT

Not to scale

ทุกระยะไม่เกิน 10 ม.

สำเนาถูกต้อง

[Signature]

(นายพงศเดช ไชยมิสุข)

รองปลัดองค์การบริหารส่วนตำบล รักษาการแทน

ผู้อำนวยการกองช่าง



องค์การบริหารส่วนตำบลหนองไผ่
 วิศวกร
 นายสุวิทย์ วัฒนศิริ
 บ้านเลขที่ ๑ หมู่ที่ ๑
 ตำบลหนองไผ่ หมู่ที่ ๑ ตำบลหนองไผ่ อำเภอหนองไผ่ จังหวัดนครราชสีมา

สำรวจ : *[Signature]*
 ตำแหน่ง วิศวกรฝ่ายช่าง
 วิศวกร : *[Signature]*
 ตำแหน่ง วิศวกรฝ่ายช่าง

ตรวจสอบ : *[Signature]*
 ตำแหน่ง รองปลัดองค์การบริหารส่วนตำบล รักษาการแทน
 ผู้ควบคุมงานก่อสร้าง
 อนุมัติ : *[Signature]*
 ตำแหน่ง รองปลัดองค์การบริหารส่วนตำบล อนุมัติ
 นายกองค์การบริหารส่วนตำบลหนองไผ่

เห็นชอบ : *[Signature]*
 ตำแหน่ง ปลัดองค์การบริหารส่วนตำบลหนองไผ่
 อนุมัติ : *[Signature]*
 ตำแหน่ง ปลัดองค์การบริหารส่วนตำบล อนุมัติ
 นายกองค์การบริหารส่วนตำบลหนองไผ่

วันเดือน/ปี :
 แก้ไขเพิ่มเติม :
 แบบเลขที่ : 07/2564
 เลขที่ : 04/07

คัดลอกแบบจากกรมการปกครอง กระทรวงมหาดไทย (แบบเลขที่ ท. 1 - 01)

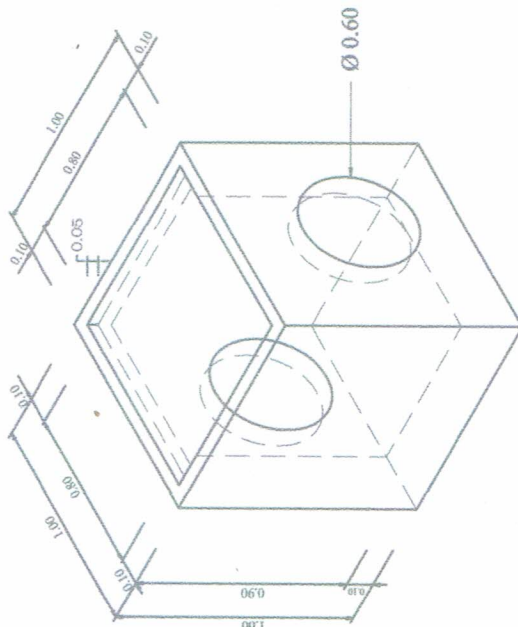
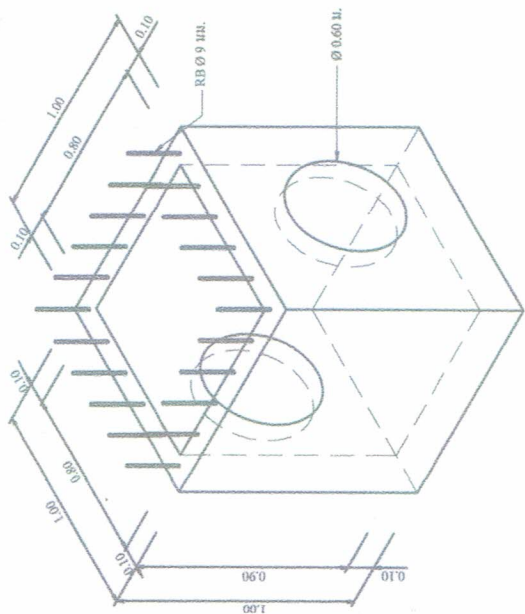

ขยายข้อพักสำหรับรูป คสล.

(ขนาด 1.00 x 1.00 m.)

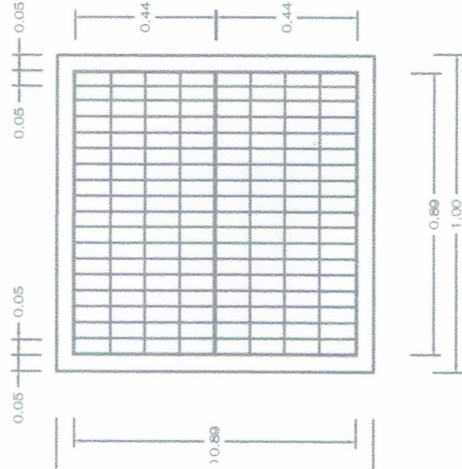
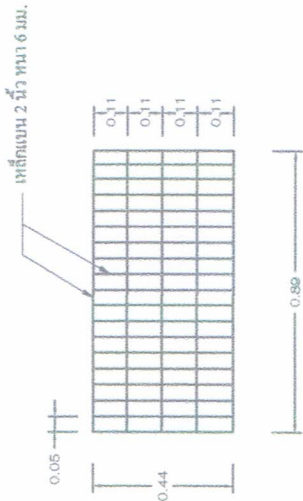
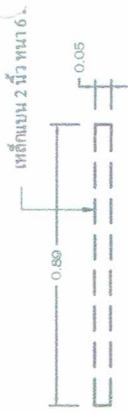

ฝาปิด 2 ฝา / บ่อ

(ขนาด 0.44 x 0.89 x 0.05 m. / ฝา)

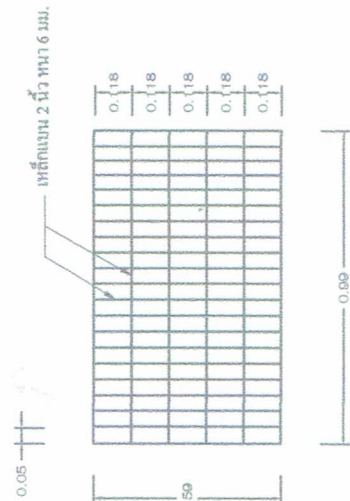

ฝาปิด 1 ฝา / บ่อ

(ขนาด 0.59 x 0.99 x 0.05 m. / ฝา)

สำเนาถูกต้อง

(นายพงศ์เดช ไชยมิสุข)

รองปลัดองค์การบริหารส่วนตำบล รักษาการแทน
ผู้อำนวยการกองช่าง

คัดลอกแบบจากกรมการปกครอง กระทรวงมหาดไทย (แบบเลขที่ ท.1 - 01)

	องค์การบริหารส่วนตำบลดงหม้อทองใต้ โครงการ หมายให้ทำถนน คสล. ภายในวัด/ชุมชนเก่า บ้านดงหม้อทอง หมู่ที่ ๑ ตำบลฝายไคร้ : บ้านดงหม้อทอง หมู่ที่ ๑ ตำบลบ้านม่วง จังหวัดกาญจนบุรี	สำนวน : ส่วนช่างโยธา/ช่างโยธา ส่วนช่างโยธา/ช่างโยธา	ตรวจสอบ : ส่วนช่างโยธา/ช่างโยธา ส่วนช่างโยธา/ช่างโยธา	เป็นชอบ : ส่วนช่างโยธา/ช่างโยธา ส่วนช่างโยธา/ช่างโยธา	รับเดือน/ปี : หมายเหตุเพิ่มเติม : แบบเลขที่ : 07/2564 หน้านี้ : 06/07
	วิศวกร : เขียนแบบ :	เป็นชอบ : ส่วนช่างโยธา/ช่างโยธา ส่วนช่างโยธา/ช่างโยธา	อนุมัติ : ส่วนช่างโยธา/ช่างโยธา ส่วนช่างโยธา/ช่างโยธา	อนุมัติ : ส่วนช่างโยธา/ช่างโยธา ส่วนช่างโยธา/ช่างโยธา	อนุมัติ : ส่วนช่างโยธา/ช่างโยธา ส่วนช่างโยธา/ช่างโยธา

ท่อเหล็กกลวงสี่เหลี่ยมจัตุรัส ขนาด 1" x 1" หนา 1.20 มม.
เชื่อมติดเหล็กหนา 1/8"

แผ่นเหล็ก หนา 1/32"

ท่อเหล็กทรงกลม ขนาดเส้นผ่าศูนย์กลาง 2" หนา 2 มม.

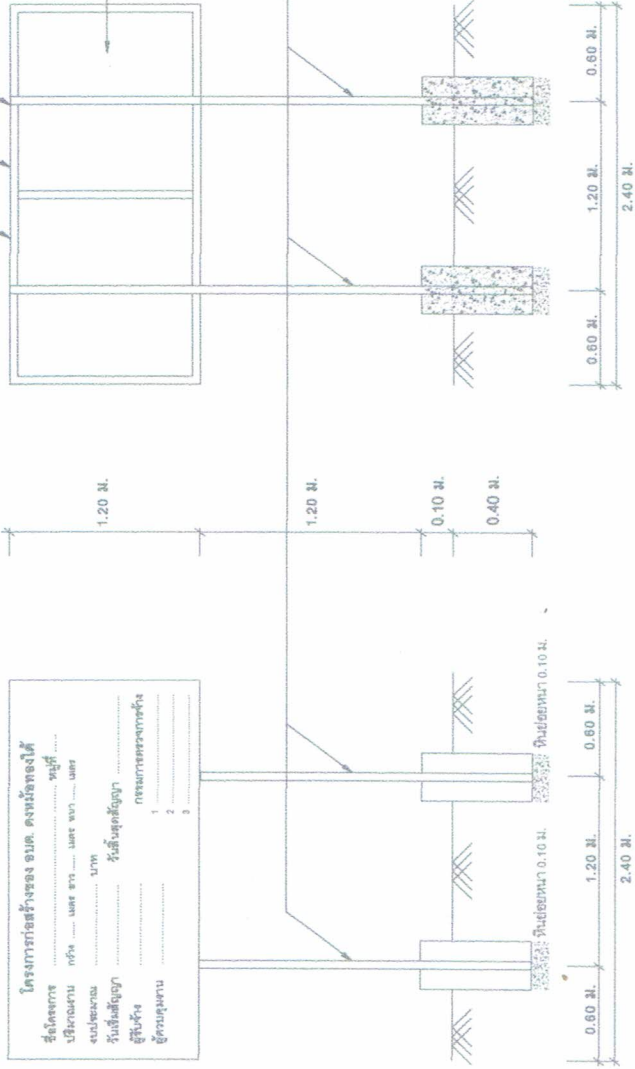

โครงการก่อสร้างของ อบต. ดอนเมืองใต้

ชื่อโครงการ หมู่ที่

บริเวณงาน มตร. ชว. มตร.

งบประมาณ บาท

วันที่เริ่มสัญญา

ผู้รับจ้าง กรมการช่างก่อสร้าง

ผู้ควบคุมงาน 1

..... 2

..... 3

สำเนาถูกต้อง

**รองปลัดองค์การบริหารส่วนตำบล รักษาการแทน
ผู้อำนวยการกองช่าง**

รูปด้านหลัง 1 : 50

รายการประกอบแบบ

1. เสาค้ำและพื้นป้ายทาสีเขียวทังสองด้านให้สีน้ำมัน
2. ตัวหนังสือสีขาว
3. ขนาดตัวหนังสือ กำหนดตามความเหมาะสมใช้ข้อความกำหนดแบบ
4. แผ่นเหล็ก ขนาด กว้าง 1.20 เมตร ยาว 2.40 ม. หนา 1/32"
5. จุดก่อสร้างป้ายกำหนดตามความเหมาะสม ให้สามารถมองเห็นได้ชัด

รูปด้านหน้า 1 : 50

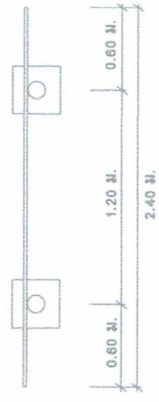

แปลน 1 : 50

	องค์การบริหารส่วนตำบลดงหม้อทองใต้ ทรายโพธิ์ท่าระแนง ต.ดง. ต.บางโพธิ์เขมรเขมรบาง บ้านดงหม้อทอง หมู่ที่ ๑ ต.ดงหม้อทอง หมู่ที่ ๑ ต.ดงหม้อทองใต้ ต.บางแก้ววัง จ.ราชบุรี 76100		ปรากฏ : ส่วนหนึ่ง นายช่างเขียนแบบ	ตรวจสอบ : ส่วนหนึ่ง รองปลัดองค์การบริหารส่วนตำบล รักษาการแทน ผู้อำนวยการกองช่าง	เห็นชอบ : ส่วนหนึ่ง ปลัดองค์การบริหารส่วนตำบลดงหม้อทองใต้	รับเดือน/ปี : 07/2564
	โครงการ		เขียนแบบ : ส่วนหนึ่ง นายช่างเขียนแบบ	เห็นชอบ : ส่วนหนึ่ง รองปลัดองค์การบริหารส่วนตำบลดงหม้อทองใต้	อนุมัติ : ส่วนหนึ่ง ปลัดองค์การบริหารส่วนตำบลดงหม้อทองใต้	07/07